

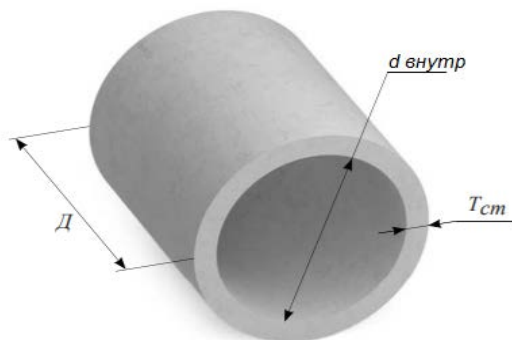

ГСК

344019 г. Ростов-на-Дону, ул. 3-я Линия д. 70 А тел. (863)270-11-22,ИНН 6167195319
 КПП 616701001,ОГРН 1196196022692, Банк: ФИЛИАЛ «РОСТОВСКИЙ» АО «АЛЬФА-БАНК»
 Номер счёта: 40702810126160001295

Звенья цилиндрические (ГОСТ 24547-81,Шифр 1484 выпуск 0-1)



Наименование изделия	Размеры, мм			Вес, кг	Цена с НДС
	Длинна	T(стенки)	d отверстие		20%
ЗК 1.100	1000	80	500	400	4212
ЗК 2.100	1000	80	750	500	5200
ЗК 2.200	2000	80	750	1000	10920
ЗК 3.100	1000	100	1000	900	8190
ЗК 3.150	1500	100	1000	1300	12220
ЗК 3.200	2000	100	1000	1800	16380
ЗК 4.100	1000	120	1000	1100	9425
ЗК 4.150	1500	120	1000	1600	14170
ЗК 4.200	2000	120	1000	2100	19500
ЗК 5.100	1000	120	1250	1300	11934
ЗК 5.150	1500	120	1250	2000	19110
ЗК 5.200	2000	120	1250	2600	24180
ЗК 6.100	1000	140	1250	1500	12610
ЗК 6.150	1500	140	1250	2300	22620
ЗК 6.200	2000	140	1250	3000	28470
ЗК 7.100	1000	180	1250	2000	17160
ЗК 7.150	1500	180	1250	3000	26650
ЗК 7.200	2000	180	1250	4100	37050
ЗК 8.100	1000	140	1500	1800	15730

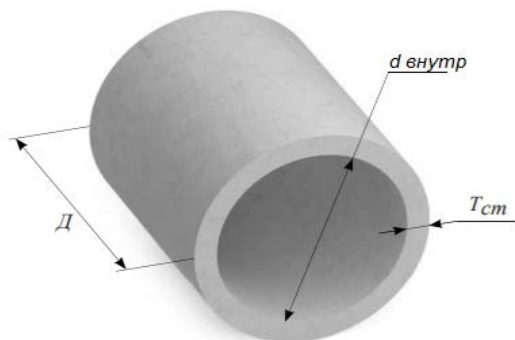

3K 8.150	1500	140	1500	2700	24700
3K 8.200	2000	140	1501	3600	32500
3K 9.100	1000	160	1500	2100	17420
3K 9.150	1500	160	1500	3100	29900
3K 9.200	2000	160	1500	4200	40300
3K 10.100	1000	220	1500	3000	24700
3K 10.150	1500	220	1500	4500	40950
3K 10.200	2000	220	1500	6000	52000
3K 11.100	1000	160	2000	2700	33800
3K 11.150	1500	160	2000	4100	54600
3K 11.200	2000	160	2000	5500	71500
3K 12.100	1000	200	2000	3500	35100
3K 12.150	1500	200	2000	5200	53300
3K 12.200	2000	200	2000	6900	71500
3K 13.100	1000	240	2000	4200	49400
3K 13.150	1500	240	2000	6300	76700
3K 13.100	2000	240	2000	8400	104000

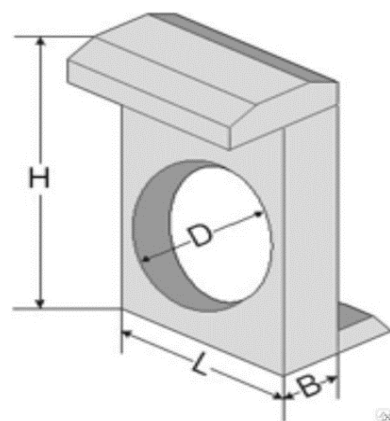

Стенки порталные для круглых труб (шифр 1484 выпуск 0-1)					
Наименование изделия	Размеры, мм			Вес, кг	Цена с НДС
	Д	Ш	В		20%
СТК 1	1850	1500	300	1600	14820
СТК 2	2350	2260	300	3100	20670
СТК 3л(п)	2350	1680	300	2300	15990
СТК 4	2350	1100	300	1500	10270
СТК 5	2720	1220	680	2500	18460
СТК 6	2930	1420	680	3000	20670
СТК 7	3250	1760	680	4000	24050
СТК 8	3570	2100	680	4900	31590

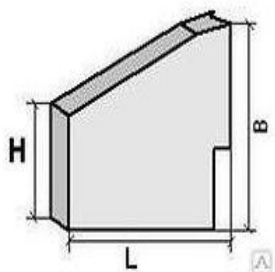

СТК 9 негаб	4200	2740	680	6800	47450
Стенки откосные для круглых труб (шифр 1484 выпуск 0-1)					
Наименование изделия	Размеры, мм			Вес, кг	Цена с НДС
	Д	Ш	В		20%
СТК 10л(п)	2270	1850	300	2500	15210
СТК 11л(п)	2470	2200	300	3100	19500
СТК 12л(п) негаб	2790	2700	300	4200	25870
СТК 13л(п) негаб	3110	3220	300	5400	33800
СТК 14л(п) негаб	3740	2900	300	6200	38350
СТК 15л(п)	2300	1430	300	2000	13520
Лекальные Блоки (шифр 1484 выпуск 0-1)					
Наименование изделия	Размеры, мм			Вес, кг	Цена с НДС
	Д	Ш	В		20%
БЛ 1.201	2010	1190	430	1900	12740
БЛ 1.302	3020	1190	430	2900	19240
БЛ 2.201	2010	1390	480	2400	15860
БЛ 2.302	3020	1390	480	3600	23530
БЛ 3.201	2010	1450	490	2500	17030
БЛ 3.302	3020	1450	490	3800	25870
БЛ 4.201	2010	1600	520	2900	19240
БЛ 4.302	3020	1600	520	4300	29250
БЛ 5.201	2010	1680	540	3100	21060
БЛ 5.302	3020	1680	540	4700	3770
БЛ 6.201	2010	1950	590	3700	25740
БЛ 6.302	3020	1950	590	5600	42510
БЛ 7.201	2010	2010	610	3900	27950
БЛ 7.302	3020	2010	610	5900	43290
БЛ 8.201	2010	2070	620	4000	28730

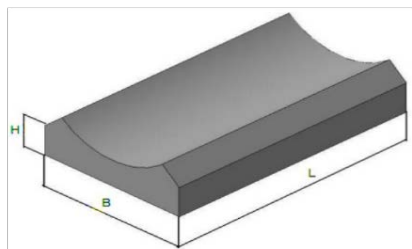

БЛ 8.302	3020	2070	620	6100	46670
БЛ 9	1320	1300	460	1500	10010
БЛ 10	1320	1540	510	2000	13260
БЛ 11	1320	1780	560	2200	14430
БЛ 12	1320	2240	660	3000	19630

Плиты Фундаментные Под Цилиндрические Звенья (шифр 1484 выпуск 0-1)

Наименование изделия	Размеры, мм			Вес, кг	Цена с НДС 20%
	Д	Ш	В		
П1.95	950	500	200	300	2665
П1.190	1900	500	200	500	5070
П1.240	2400	500	200	600	5460
П2.142	1420	680	200	500	5070
П2.176	1760	680	200	600	5265
П2.210	2100	680	200	700	6370

Фундаментные Блоки (шифр 1484 выпуск 0-1)

Наименование изделия	Размеры, мм			Вес, кг	Цена с НДС 20%
	Д	Ш	В		
БФ1.99	990	1290	500	1500	9620
БФ1.132	1320	1290	500	2000	12870
БФ1.150	1500	1290	500	2300	14690
БФ1.201	2010	1290	500	3100	19370
БФ2.99	990	1550	500	1800	11700
БФ2.132	1320	1550	500	2500	14950
БФ2.150	1500	1550	500	2800	17420
БФ2.201	2010	1550	500	3700	23140
БФ3.99	990	1780	500	2100	13260
БФ3.132	1320	1780	500	2800	17290
БФ3.150	1500	1780	500	3200	20020

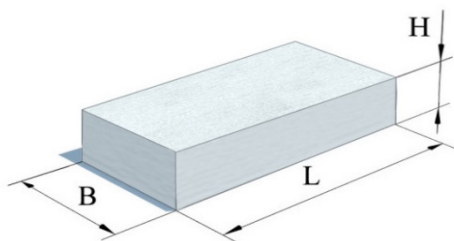

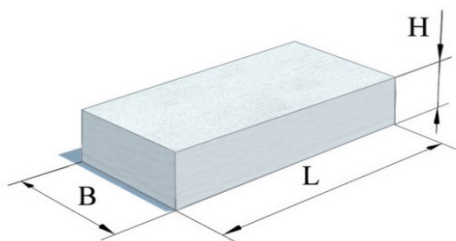

БФ3.201	2010	1780	500	4300	27105
БФ4.99	990	2170	500	2600	15470
БФ4.132	1320	2170	500	3400	22230
БФ4.150	1500	2170	500	3900	24531
БФ4.201	2010	2170	500	5200	32890
БФ5.99	990	1400	500	1700	9750
БФ5.132	1320	1400	500	2200	13780
БФ6.99	990	1640	500	1900	11960
БФ6.132	1320	1640	500	2600	16250
БФ7.99	990	1880	500	2200	14170
БФ7.132	1320	1880	500	3000	18720
БФ8.99	990	2340	500	2800	17485
БФ8.132	1320	2340	500	3700	23400

ВНИМАНИЕ! В прайсе могут присутствовать НЕ ВСЕ варианты типоразмеров, возможных нагрузок изделий, не весь спектр продукции.

Для получения полной информации обратитесь к нашим менеджерам: 8 (863) 270-11-22